

Vegetable Cutter

231807

GEBRUIKSAANWIJZING
USER INSTRUCTIONS
GEBRAUCHSANWEISUNG
MODE D'EMPLOI
INSTRUKCJA OBSŁUGI
MANUAL DE UTILIZARE



Groentesnijder
Vegetable cutter
Gemüseschneidmaschine
Coupe-légumes
Krajalnica do warzyw
Taietor de legume

*Alvorens de apparatuur in gebruik te nemen dient u deze gebruiksaanwijzing aandachtig te lezen
You should read these user instructions carefully before using the appliance
Bevor Sie das Gerät in Betrieb nehmen, sollten Sie diese Gebrauchsanweisung aufmerksam lesen
Lisez attentivement ce mode d'emploi avant d'utiliser l'appareil
Przed uruchomieniem urządzenia należy koniecznie dokładnie przeczytać niniejszą instrukcję obsługi
Citiți cu atenție prezentul manual de utilizare înainte de folosirea aparatului*

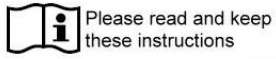

Bewaar deze handleiding bij het apparaat.
Keep these instructions with the appliance.
Diese Gebrauchsanweisung bitte beim Gerät aufbewahren.
Gardez ces instructions avec cet appareil.
Zachowaj instrukcję urządzenia.
Păstrați manualul de utilizare alături de aparat.

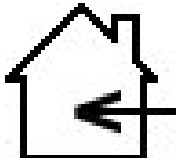

Alleen voor gebruik binnenshuis.
For indoor use only.
Nur zur Verwendung im Innenbereich.
Pour l'usage à l'intérieur seulement.
Do użytku wewnątrz pomieszczeń.
Numai pentru uz casnic.



GEBRUIKSAANWIJZING

USER INSTRUCTIONS

GEBRAUCHSANWEISUNG

MODE D'EMPLOI

INSTRUKCJA OBSŁUGI

INSTRUCȚIUNILE UTILIZATORULUI



Nederlands

Geachte klant,

Hartelijk dank voor de aankoop van dit Hendi apparaat. Leest u deze gebruiksaanwijzing zorgvuldig voordat u het apparaat aansluit, dit om schade door verkeerd gebruik te voorkomen. Lees vooral de veiligheidsvoorschriften aandachtig door.

Veiligheidsvoorschriften

- Onjuiste bediening en verkeerd gebruik van het apparaat kan ernstige schade aan het apparaat en verwonding van personen tot gevolg hebben.
- Het apparaat mag alleen worden gebruikt voor het doel waarvoor het werd ontworpen. De fabrikant aanvaardt geen enkele aansprakelijkheid voor schade als gevolg van onjuiste bediening en verkeerd gebruik.
- Zorg dat het apparaat en de stekker niet met water of een andere vloeistof in aanraking komt. Mocht het apparaat onverhoopt in het water vallen, trek dan onmiddellijk de stekker uit het stopcontact en laat het apparaat controleren door een erkend vakman. **Niet-naleving hiervan kan levensgevaar opleveren.**
- Probeer nooit zelf de behuizing van het apparaat te openen.
- Steek geen voorwerpen in de behuizing van het apparaat.
- Raak de stekker niet met natte of vochtige handen aan.
- Controleer stekker en snoer regelmatig op eventuele beschadiging. Indien stekker of snoer beschadigd is, laat het bij een erkend reparatiebedrijf repareren.
- Gebruik het apparaat niet nadat het is gevallen of op andere wijze beschadigd is. Laat het bij een erkend reparatiebedrijf controleren en zo nodig repareren.
- Probeer het apparaat niet zelf te repareren. **Dit kan levensgevaar opleveren.**
- Zorg dat het snoer niet met scherpe of hete voorwerpen in aanraking komt en houd het uit de buurt van open vuur. Als u de stekker uit het stopcontact wilt trekken, pak dan altijd de stekker zelf beet en trek nooit aan het snoer.
- Zorg dat niemand het snoer (of verlengsnoer) abusievelijk kan lostrekken of erover kan struikelen.
- Houd het apparaat als u het gebruikt steeds in de gaten.
- Kinderen zien de gevaren van onjuist gebruik van elektrische apparaten niet. Laat kinderen daarom nooit zonder toezicht met elektrische apparatuur werken.
- Trek altijd de stekker uit het stopcontact als het apparaat niet wordt gebruikt en telkens voordat het wordt schoongemaakt.
- **Gevaar!** Zo lang de stekker in het stopcontact zit, staat het apparaat onder de netspanning.
- Schakel het apparaat uit voordat u de stekker uit het stopcontact trekt.
- Draag het apparaat nooit aan het snoer.
- Gebruik geen extra hulpmiddelen die niet bij het apparaat zijn meegeleverd.
- Sluit het apparaat alleen aan op een stopcontact met de op het typeplaatje aangegeven spanning en frequentie.
- Vermijd overbelasting.
- Schakel de apparatuur na gebruik uit door de stekker uit het stopcontact te verwijderen.
- Tijdens het bijvullen of schoonmaken altijd de stekker uit het stopcontact verwijderen.
- De elektrische installatie dient te voldoen aan de nationale en plaatselijk geldende voorschriften.
- Dit apparaat is niet geschikt voor gebruik door personen (inclusief kinderen) met een verminderd fysiek, sensorisch of geestelijk vermogen, of gebrek aan ervaring en kennis, tenzij supervisie of instructie is gegeven betreffende het gebruik van het apparaat door een persoon welke verantwoordelijk is voor hun veiligheid.

Ingebruikname

- Controleer of het apparaat niet beschadigd is. Neem in geval van beschadiging onmiddellijk contact op met uw leverancier en gebruik het apparaat **NIET**.
- Verwijder al het verpakkingsmateriaal en de eventueel aanwezige beschermfolie.
- Reinig het apparaat met handwarm water en een zachte doek.
- Plaats het apparaat waterpas op een stabiele ondergrond, tenzij anders aangegeven.
- Zorg ervoor dat, bij toestellen met ventilatiesleuven, er rondom het apparaat genoeg ruimte vrij blijft voor de afvoer van warmte.
- Plaats het apparaat zo dat de stekker te allen tijde bereikbaar is.
- Druk de groene knop in om het apparaat aan te zetten en de rode om het apparaat uit te zetten.
- Til de hendel op en plaats de groenten in de opening. Druk vervolgens de hendel weer naar beneden om zo de groenten aan te drukken.
- Gebruik uw rechterhand om de aan- en uitknop te bedienen en gebruik uw linkerhand om door middel van de hendel de groenten naar beneden te drukken zodat deze gesneden worden.

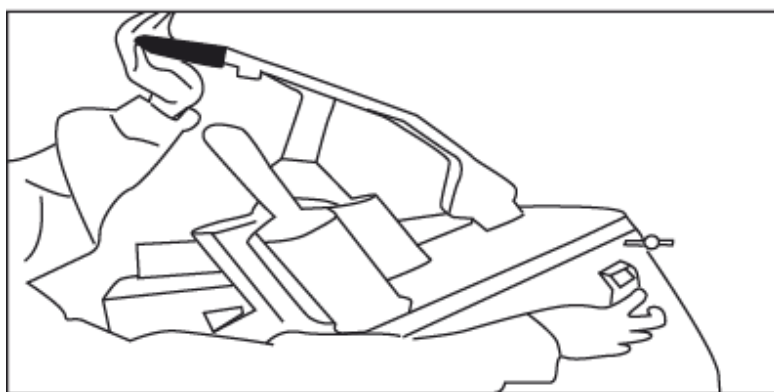

- Voor het plaatsen of vervangen van de snijschijven, zorg ervoor dat de aan- en uitknop uit staat en verwijder de stekker uit de wandcontactdoos.
- Let op: **MESSEN ZIJN SCHERP!**
- Voor het plaatsen of vervangen van de snijschijven opent u de machine door de knop tegen de klok in te draaien en vervolgens de machine naar boven open te klappen.
- Plaats altijd eerst de nylon schijf en daarna de snijschijf naar keuze.

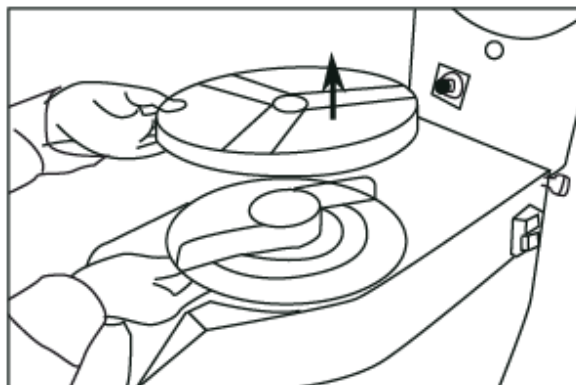
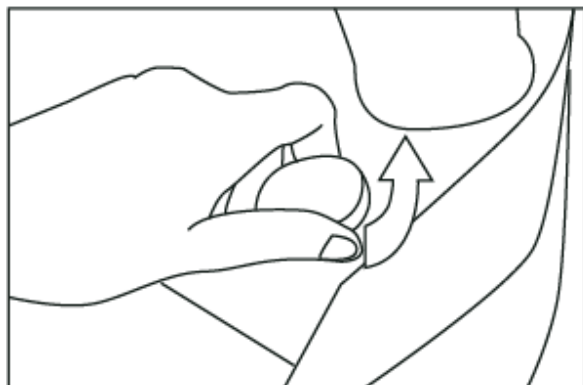

- Voor het verwijderen van een schijf draait u de schijf tegen de klok in en vervolgens tilt u de schijf op.

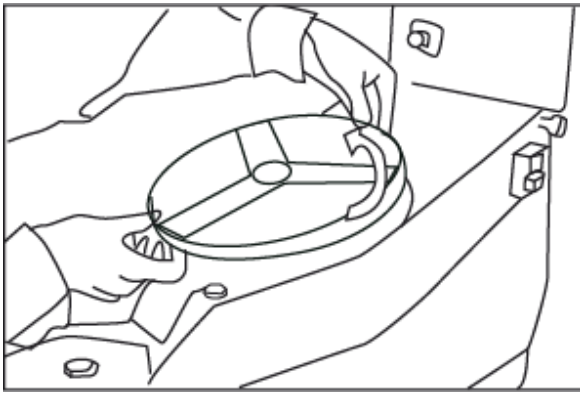

- Vervolgens sluit u het apparaat en draait u de knop met de klok mee dicht. Druk nu de aanknop in om de messen automatisch in de juiste positie te vergrendelen.
- Het apparaat bevat een beveiliging wat ervoor zorgt dat het niet aan kan zolang de hendel en de behuizing niet dicht zijn.
- Bevat verschillende schijven voor verschillende manier van snijden.
 - Een nylon schijf die altijd onder de snijschijf is geplaatst voor het uitvoeren van de gesneden groenten.
 - 2 mm mes voor schijfjes
 - 4 mm mes voor schijfjes
 - 3 mm rasp
 - 4,5mm rasp
 - 7 mm rasp

Belangrijk

- Gebruik nooit uw of andermans vingers om de groenten in te voeren!
- Gebruik nooit bevroren groenten.
- Gebruik geen producten van hout/metaal/kunststof m.u.v. de bijgeleverde polyethyleen stamper om de groenten aan te drukken.

Reiniging en onderhoud

- Trek voordat u het apparaat schoonmaakt altijd eerst de stekker uit het stopcontact .
- Let op: Nooit het apparaat in water of een andere vloeistof onderdompelen!
- De buitenkant maakt u schoon met een vochtig doekje (water met mild reinigingsmiddel).
- Gebruik nooit agressieve schoonmaakmiddelen of schuurmiddelen. Geen scherpe en puntige voorwerpen gebruiken. Geen benzine of oplosmiddelen gebruiken! Schoonmaken met een vochtige doek en eventueel afwasmiddel, geen schurende middelen gebruiken.
- Reinig de eventueel aanwezige ventilatieopeningen met de stofzuiger.
- De verschillende schijven, het rooster en de nylon schijf voor de uitvoer afspoelen met warm water.
- Vermijd voor zover mogelijk contact met water bij de elektrische componenten.
- Niet met een waterstraal reinigen.
- Onderdelen met de hand afwassen.

Storingen

Storing	Mogelijke oorzaak	Mogelijke oplossing
Het apparaat doet niets	Geen spanning op de wandcontactdoos	Controleer de zekering
	Stekker niet (goed) in de wandcontactdoos	Stekker controleren
	De hendel of de behuizing is niet goed dicht. Beveiliging zorgt ervoor dat het apparaat niet aan kan.	Controleer of zowel de hendel als de behuizing volledig gesloten zijn.
	Motor oververhit	Circa 45 minuten af laten koelen

Neem in geval van twijfel altijd contact op met uw leverancier!

Technische gegevens

Voedingsspanning	230 V a.c./50 Hz
Stroomverbruik	550 W

Garantie

Elk defect waardoor de werking van het apparaat nadelig wordt beïnvloed dat zich binnen één jaar na aankoop van het apparaat voordoet, wordt gratis hersteld door reparatie of vervanging, mits het apparaat conform de instructies is gebruikt en onderhouden en niet op enigerlei wijze verkeerd is behandeld of misbruikt. Dit laat onverlet uw bij wet bepaalde rechten. Als de garantie van kracht is, vermeld dan waar en wanneer u het apparaat hebt gekocht en sluit een aankoopbewijs bij (bijv. kassabon of factuur).

Gezien ons streven naar voortdurende verdere productontwikkeling behouden wij ons het recht voor, zonder voorafgaande kennisgeving wijzigingen aan te brengen aan product, verpakking en documentatie.

Afdanken & Milieu

Aan het einde van de levensduur, het apparaat afdanken volgens de op dat moment geldende voorschriften en richtlijnen.

Werp verpakkingsmateriaal zoals plastic en dozen in de daarvoor bestemde containers.

English

Dear Customer,

Thank you for purchasing this Hendi appliance. Please read these user instructions carefully before connecting the appliance in order to prevent damage due to incorrect use. Read the safety instructions in particular very carefully.

Safety Regulations

- Incorrect operation and improper use of the appliance can seriously damage the appliance and injure users.
- The appliance may only be used for the purpose it was intended and designed for. The manufacturer is not liable for any damage caused by incorrect operation and improper use.
- Keep the appliance and electrical plug away from water and any other liquids. In the unlikely event that the appliance should fall into water, immediately pull the plug out of the socket and have the appliance checked by a certified technician. **Not following these instructions could give rise to life-threatening situations.**
- Never try to open the casing of the appliance yourself.
- Do not insert any objects in the casing of the appliance.
- Do not touch the plug with wet or damp hands.
- Regularly check the plug and cord for any damage. Should the plug or cord be damaged have it/them repaired by a certified repair company.
- Do not use the appliance after it has fallen or is damaged in any other way. Have it checked and repaired, if necessary, by a certified repair company.
- Do not try to repair the appliance yourself. **This could give rise to life-threatening situations.**
- Make sure the cord does not come in contact with sharp or hot objects and keep it away from open fire. To pull the plug out of the socket, always pull on the plug and not on the cord.
- Make sure that no one can accidentally pull the cord (or extension cord) loose or trip over the cord.
- Always keep an eye on the appliance when in use.
- Children do not understand that incorrect use of electrical appliances can be dangerous. Therefore, never let children use electrical appliances without supervision.
- Always pull the plug out of the socket when the appliance is not being used and always before cleaning.
- **Warning!** As long as the plug is in the socket the appliance is connected to the power source.
- Turn off the appliance before pulling the plug out of the socket.
- Never carry the appliance by the cord.
- Do not use any extra devices that are not supplied along with the appliance.
- Only connect the appliance to an electrical outlet with the Voltage and frequency mentioned on the appliance label.
- Avoid overloading.
- Turn off the appliance after use by removing the plug from the socket.
- Always remove the plug from the socket when filling or cleaning the appliance.
- The electrical installation must comply with the applicable national and local regulations.
- This appliance is not intended for use by persons (including children) with reduced physical, sensory or mental capabilities, or lack of experience and knowledge, unless they have been given supervision or instruction concerning use of the appliance by a person responsible for their safety.

Usage

- Check to make sure the appliance is undamaged. In case of any damage, contact your supplier immediately and do **NOT** use the appliance.
- Remove all the packing material and protection film (if applicable).
- Clean the appliance with luke-warm water and a soft cloth.
- Place the appliance on a level and steady surface, unless mentioned otherwise.
- Make sure there is enough clearance around the appliance for ventilation purposes.
- Position the appliance in such a way that the plug is accessible at all times.
- Press the green button to turn on the appliance and the red to turn it off.
- Raise the lever and put the vegetables inside the inlet. Then pull down the lever to firmly press the vegetables.
- Use your right hand to operate the on and off buttons and use your left hand to operate the lever downwards so that the vegetable are being cut.

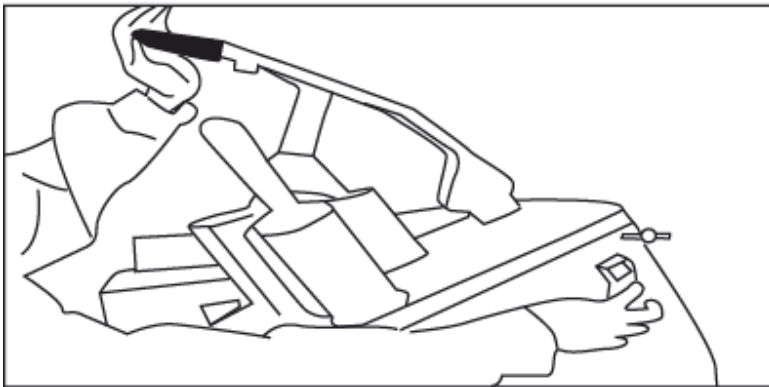
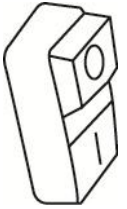

- To place or replace the blades, make sure that the power button is off and pull the plug out of the socket.
- Watch out: KNIVES ARE SHARP!
- To place or replace the blades open the appliance by rotating the knob counter-clockwise and opening the housing.
- Always place the nylon disc first before placing the blade of your choice.

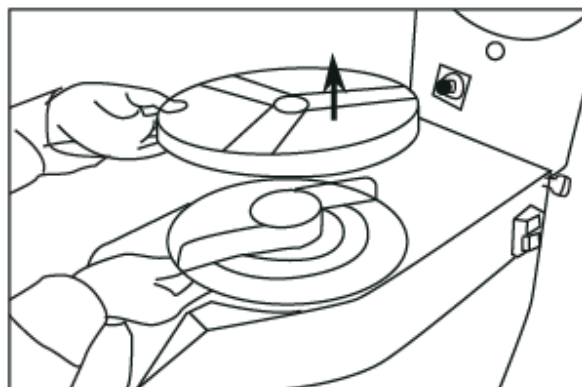
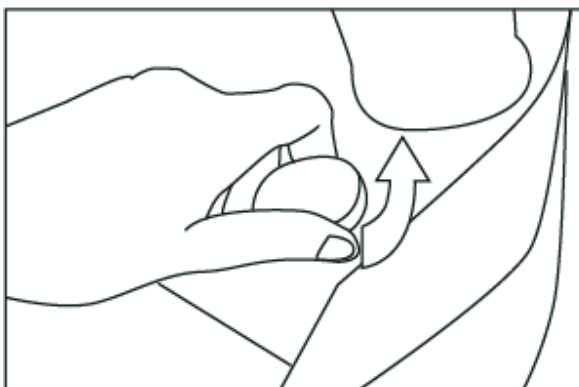

- To remove a blade turn it counter-clockwise and then lift it.

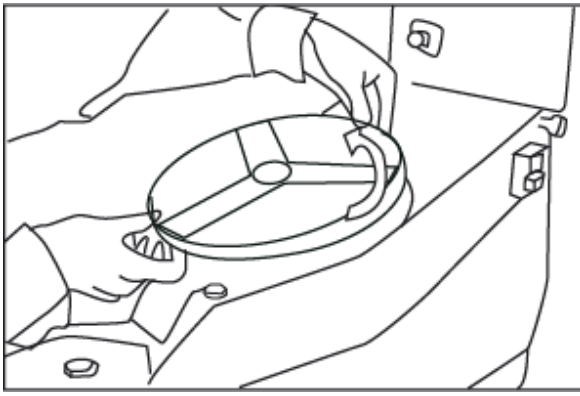

- Close the appliance and turn the round knob clockwise to lock the housing. Press the on button to automatically place the blade in the correct position.
- The appliance has a safety system which makes sure that it will not work as long as the lever and the housing are not down and locked.
- Contains different knives for different cutting results and 1 nylon disc.
 - The nylon disc should always be placed under a knife to push the vegetables out of the machine.
 - 2 mm slice disc
 - 4 mm slice disc
 - 3 mm grater
 - 4,5 mm grater
 - 7 mm grater

Important

- Never use your or someone else's fingers to insert the vegetables
- Never use frozen vegetables
- Do not use wooden/metal or plastic objects except the polyethylene mesher that presses the vegetables.

Cleaning and maintenance

- Always remove the plug from the socket before cleaning the appliance.
- Beware: Never immerse the appliance in water or any other liquid!
- Clean the outside of the appliance with a damp cloth (water with mild detergent).
- Never use aggressive cleaning agents or abrasives. Do not use any sharp or pointed objects. Do not use petrol or solvents! Clean with a damp cloth and detergent if necessary. Do not use abrasive materials.
- Clean the ventilation slots (if applicable) with the vacuum cleaner.
- Rinse the different knives, the grid and the plastic disc before use with lukewarm water.
- Avoid as much as possible water contacting the electrical components
- Never clean with a jet of water.
- Wash the components by the hand.

Faults

Fault	Possible cause	Possible solution
Appliance does not work	No power at the electrical outlet.	Check the fuse
	The plug is not plugged (correctly) into the electrical outlet.	Check the plug
	The lever or the housing are not closed proper. The safety mechanism makes sure the appliance does not work	Check if both the lever and the housing are closed properly
	Motor overheated	Cool down the appliance for 3/4 hours

In case of any doubt, always contact your supplier!

Technical data

Supply voltage	230 V a.c./50 Hz
Power consumption	550 W

Warranty

Any defect affecting the functionality of the appliance that becomes apparent within one year after purchase will be corrected by free repair or replacement provided the appliance has been used and maintained in accordance with the instructions and has not been abused or misused in any way. Your statutory rights are not affected. If the appliance is claimed under warranty, state where and when it was bought and include proof of purchase (f.e. receipt).

In line with our policy of continuous product development we reserve the right to change the product, packaging and documentation specifications without notice.

Discard & Environment

At the end of the life of the appliance, please dispose of the appliance according to the regulations and guidelines applicable at the time.

Throw packing materials like plastic and boxes in the appropriate containers.

Deutsch

Sehr geehrte(r) Kunde/in!

Herzlichen Dank für den Kauf dieses Hendi Geräts. Lesen Sie sich diese Bedienungsanleitung vor dem Anschluss des Geräts sorgfältig durch, um Schäden durch unsachgemäße Bedienung zu verhindern. Die Sicherheitsvorschriften besonders sorgfältig lesen.

Sicherheitsvorschriften

- Die unsachgemäße Bedienung des Geräts kann zu schweren Beschädigungen des Geräts sowie zu Verletzungen führen.
- Das Gerät ist ausschließlich zu dem Zweck zu benutzen, zu dem es hergestellt wurde. Der Hersteller haftet nicht für Schäden, die auf unsachgemäße Bedienung des Geräts zurückzuführen sind.
- Vermeiden Sie den Kontakt mit Wasser oder anderen Flüssigkeiten. Den Stecker unverzüglich abziehen und das Gerät von einem anerkannten Fachmann prüfen lassen. **Bei Nichteinhaltung dieser Sicherheitsvorschriften besteht Lebensgefahr.**
- Versuchen Sie nie eigenständig das Gehäuse des Geräts zu öffnen.
- Keine Gegenstände in das Gerät einführen.
- Den Stecker nicht mit nassen oder feuchten Händen berühren.
- Den Stecker regelmäßig auf eventuelle Schäden prüfen. Beschädigte Stecker oder Kabel von einer zugelassenen Reparaturwerkstatt reparieren lassen.
- Das Gerät nicht mehr benutzen, wenn es heruntergefallen ist oder sonst wie beschädigt wurde. Das Gerät von einer zugelassenen Reparaturwerkstatt prüfen und gegebenenfalls reparieren lassen.
- Das Gerät nicht eigenständig reparieren. **Es besteht Lebensgefahr.**
- Das Kabel von scharfen und heißen Gegenständen sowie von offenem Feuer fernhalten. Beim Rausziehen des Steckers stets am Stecker und nicht am Kabel ziehen.
- Beachten Sie, dass das (Verlängerungs-) Kabel nicht versehentlich gelöst wird und dass man nicht darüber stolpern kann.
- Das Gerät bei Bedienung stets überwachen.
- Kinder kennen die Gefahr der unsachgemäßen Bedienung elektrischer Geräte nicht. Kinder daher niemals unbeaufsichtigt Haushaltsgerät bedienen lassen.
- Den Stecker rausziehen wenn das Gerät nicht benutzt wird und auch vor jeder Reinigung.
- **Gefahr!** Befindet sich der Stecker in der Steckdose, wird das Gerät mit Netzspannung versorgt.
- Das Gerät ausschalten, bevor Sie den Stecker ziehen.
- Das Gerät nie am Kabel tragen.
- Keine zusätzlichen Hilfsmittel benutzen, die nicht mit dem Gerät mitgeliefert wurden.
- Das Gerät darf nur an eine Steckdose, mit dem auf dem Typenschild angegebene Spannung und Frequenz, angeschlossen werden.
- Überlastung ist zu vermeiden.
- Das Gerät ist nach dem Gebrauch auszuschalten, indem der Stecker aus der Steckdose herausgezogen wird.
- Vor dem Nachfüllen oder Reinigen ist immer der Stecker aus der Steckdose herauszuziehen.
- Die elektrische Anlage hat den nationalen und regionalen Vorschriften zu entsprechen.
- Dieses Gerät eignet sich nicht für den Gebrauch durch Personen (gilt auch für Kinder) mit geringerer Motorik, Sensorik oder geistiger Fähigkeit oder mangelhafter Erfahrung und Wissen, es sei denn, sie werden bei dem Gebrauch des Gerätes beaufsichtigt oder erhalten Anweisungen von einer Person, die für ihre Sicherheit die Verantwortung trägt

Verwendung

- Das Gerät auf Schäden hin prüfen. Setzen Sie sich im Beschädigungsfall sofort mit Ihrem Lieferanten in Verbindung und benutzen Sie das Gerät **NICHT**.
- Die gesamte Verpackung und eventuell vorliegende Schutzfolie entfernen.
- Das Gerät mit lauwarmem Wasser und einem weichen Tuch reinigen.
- Das Gerät waagrecht hinstellen sofern nicht anders angegeben ist.
- Um das Gerät herum sollte ausreichenden Freiraum vorliegen.
- Das Gerät so aufstellen, dass der Stecker jederzeit abgezogen werden kann.
- Drücken Sie den grünen Knopf, um das Gerät einzuschalten und den roten um es auszuschalten.
- Heben Sie den Hebel und geben Sie das Gemüse in die Öffnung. Danach drücken Sie den Einlegehebel herunter und pressen das Gemüse langsam ein.
- Verwenden Sie die rechte Hand, um die "ON"- und "OFF"-Knöpfe zu bedienen und die linke Hand, um den Hebel nach unten zu drücken, damit das Gemüse geschnitten wird.

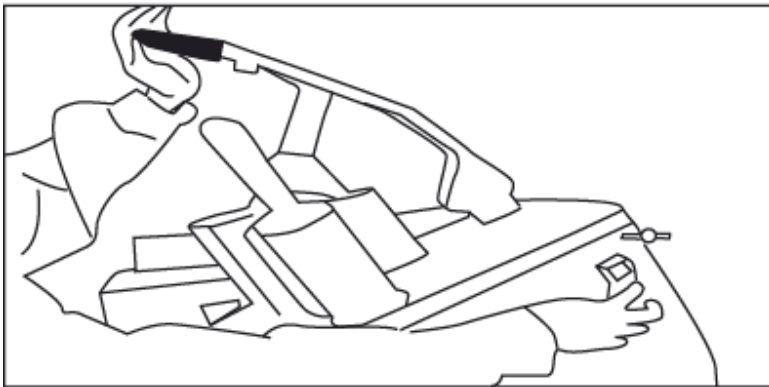
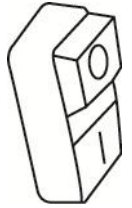

- Um die Messer zu platzieren oder zu entfernen sorgen Sie das die Power Knopf ausgeschaltet ist und holen Sie den Stecker aus der Steckdose.
- Achtung: DIE MESSER SIND SCHARF!
- Um die Messer zu platzieren oder zu entfernen, öffnen Sie das Gerät indem Sie den Griff gegen den Uhrzeigersinn drehen und das Gehäuse öffnen.
- Platzieren Sie die Nylonscheibe immer bevor Sie das Messer Ihrer Wahl einsetzen.

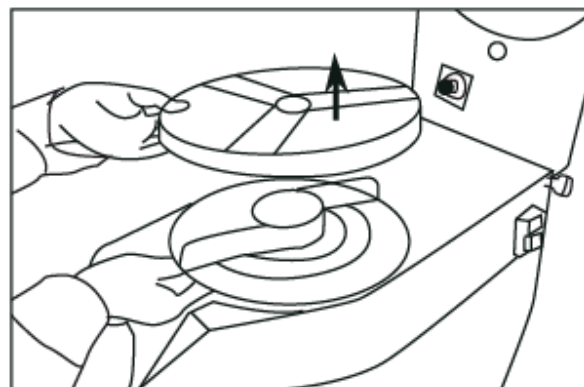
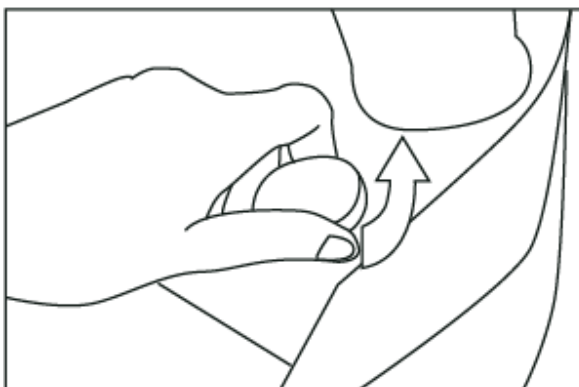

- Um ein Messer zu entfernen drehen Sie es gegen den Uhrzeigersinn und heben es dann an.

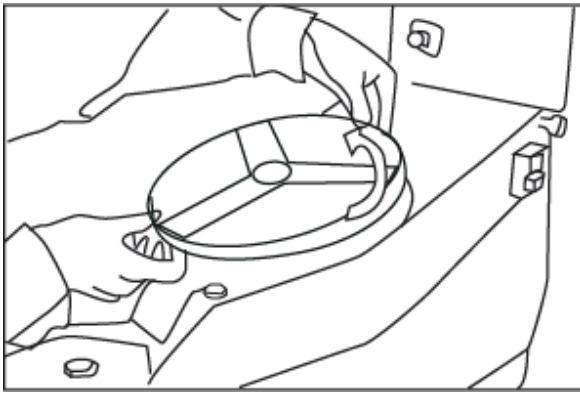

- Schließen Sie das Gerät und drehen Sie den runden Knopf im Uhrzeigersinn um das Gehäuse zu verschließen. Drücken Sie den „ON“-Knopf, um das Messer automatisch in der richtigen Position zu platzieren.
- Das Gerät hat ein Sicherheitssystem, welches garantiert, dass das Gerät nicht arbeitet solange der Hebel und das Gehäuse nicht nach unten gedrückt und verschlossen sind.
- Beinhaltet 5 unterschiedliche Messer für unterschiedliche Schneidresultate und 1 Nylonscheibe.
 - Die Nylonscheibe sollte immer unter dem Messer platziert werden, um das Gemüse aus der Maschine zu drücken.
 - 2 mm Schneidscheibe
 - 4 mm Schneidscheibe
 - 3 mm Reibe
 - 4,5 mm Reibe
 - 7,5 mm Reibe

Wichtig

- Greifen Sie unter keinen Umständen mit den Händen in den Einwurf.
- Verwenden Sie niemals gefrorenes Gemüse.
- Verwenden Sie nur den mitgelieferten Polyethylen Stößel zum Einpressen des Gemüses.

Reinigung und Wartung

- Vor jeder Reinigung stets den Stecker abziehen.
- Achtung: Tauchen Sie das Gerät nicht in Wasser oder andere Flüssigkeiten ein!
- Das Gehäuse mit einem feuchten Tuch (Wasser mit einem milden Reinigungsmittel) reinigen.
- Keine aggressiven Reinigungs- oder Scheuermittel benutzen. Keine scharfen, spitzen Gegenstände benutzen. Kein Benzin und keine Lösungsmittel benutzen! Das Gerät mit einem feuchten Tuch und eventuell Spülmittel reinigen. Keine Scheuermittel benutzen.
- Die eventuelle Lüftungsöffnungen mit dem Staubsauger reinigen.
- Die verschiedene Scheiben, das Gitterrost und die Nylonscheibe vor Benützung abspülen mit lauwarmem Wasser.
- Vermeiden Sie nach Möglichkeit Wasserkontakt an den elektrischen Komponenten
- Reinigen Sie das Gerät nicht unter laufendem Wasser bzw Wasserstrahl.
- Nur mit der Hand zu reinigen.

Fehler

Fehler	Möglicher Grund	Möglichkeiten zur Fehlerbehebungen
Das Gerät funktioniert nicht	Keine Leistung in der Steckdose	Kontrollieren Sie die Sicherung
	Der Stecker ist nicht in die Steckdose gesteckt bzw. nicht richtig eingesteckt.	Kontrollieren Sie den Stecker
	Der Hebel oder das Gehäuse sind nicht richtig verschlossen. Der Sicherheitsmechanismus garantiert, dass das Gerät nicht arbeitet	Kontrollieren Sie ob der Hebel und das Gehäuse richtig verschlossen sind.
	Motor überhitzt	Lassen Sie das Gerät etwa 45 Minuten abkühlen.

Setzen Sie sich im Zweifelfall mit Ihrem Lieferanten in Verbindung!

Technische Daten

Versorgungsspannung 230 V a.c./50 Hz
Stromverbrauch 550 W

Garantie

Jeder Defekt, auf Grund dessen die Funktion des Geräts nachteilig beeinflusst wird und der sich innerhalb eines Jahres nach Ankauf des Geräts zeigt, wird durch Reparatur oder Auswechslung kostenlos behoben, falls das Gerät den Anleitungen entsprechend gebraucht und gewartet wurde und nicht in irgendeiner Weise falsch behandelt oder unzumutbar benutzt wurde. Letzteres lässt Ihre auf Grund des Gesetzes bestimmten Rechte unberührt. Wenn die Garantie wirksam ist, erwähnen Sie bitte, wo und wann Sie das Gerät gekauft haben und fügen Sie einen Kaufbeleg (z.B. den Kassenzettel) bei.

Auf Grund unserer Zielsetzung, die Produktentwicklung stetig fortzusetzen, behalten wir uns das Recht vor, das Produkt, die Verpackung und die Unterlagen ohne vorherige Inkenntnissetzung zu ändern.

Entsorgung & Umwelt

Am Ende der Lebensdauer des Geräts bitte gemäß den aktuell geltenden Vorschriften und Richtlinien entsorgen.

Entsorgen Sie Verpackungsmaterialien wie Kunststoff und Kartons in den entsprechenden Behältern.

Français

Cher client,

Merci d'avoir acheté cet appareil de HENDI. Veuillez lire attentivement ce mode d'emploi avant de brancher l'appareil afin d'éviter tout endommagement pour cause d'usage abusif. Veuillez notamment lire les consignes de sécurité avec la plus grande attention.

Consignes de sécurité

- L'utilisation abusive et le maniement incorrect de l'appareil peuvent entraîner une grave détérioration de l'appareil ou provoquer des blessures.
- L'appareil doit être utilisé uniquement pour le but il a été conçu. Le fabricant décline toute responsabilité en cas de dommage consécutif à un usage abusif ou un maniement incorrect.
- Veillez à tenir l'appareil et la prise électrique hors de portée de l'eau ou de tout autre liquide. Si malencontreusement l'appareil tombe dans l'eau, débranchez immédiatement la prise électrique et faites contrôler l'appareil par un réparateur agréé. **La non-observation de cette consigne entraîne un risque d'accident mortel.**
- Ne tentez jamais de démonter vous-même le bâti de l'appareil.
- N'enfoncez aucun objet dans la carcasse de l'appareil.
- Ne touchez pas la prise avec les mains mouillées ou humides.
- Contrôlez régulièrement la prise électrique et le cordon pour détecter toute éventuelle détérioration. Si la prise ou le cordon est endommagé, confiez la réparation à un réparateur agréé.
- N'utilisez pas l'appareil si celui-ci est tombé ou s'il a subi un choc pour toute autre raison. Dans ce cas, faites contrôler l'appareil par un réparateur agréé à qui vous confierez la réparation le cas échéant.
- Ne tentez pas de réparer vous-même l'appareil. **Cela présente un risque d'accident mortel.**
- Veillez à tenir le cordon électrique éloigné de tout objet coupant ou chaud et à l'écart des flammes. Pour débrancher la prise électrique, saisissez toujours la prise et ne tirez jamais directement sur le cordon.
- Veillez à disposer le cordon électrique (ou la rallonge) de sorte que l'appareil ne puisse pas être débranché accidentellement et que personne ne trébuche sur le cordon.
- Surveillez continuellement l'appareil lorsqu'il est en cours de fonctionnement.
- Les enfants n'ont pas conscience de l'usage incorrect des appareils électriques. Pour cette raison, ne laissez jamais les enfants utiliser des appareils électriques sans surveillance.
- Débranchez toujours la prise électrique lorsque l'appareil n'est pas utilisé et lors de son nettoyage.
- **Danger !** Tant que la prise électrique est branchée, l'appareil demeure sous tension.
- Arrêtez l'appareil avant de débrancher la prise électrique.
- Ne portez jamais l'appareil par le cordon électrique.
- N'utilisez pas d'accessoires qui n'ont pas été livrés avec l'appareil.
- Branchez l'appareil seulement sur une prise de courant avec la tension et la fréquence indiqués sur la plaque indiquant le type.
- Évitez toute surcharge.
- Après utilisation, débranchez l'appareil en retirant la fiche de la prise de courant.
- Débranchez aussi toujours l'appareil quand vous le remplissez ou le nettoyez.
- L'installation électrique doit satisfaire aux règles nationales et locales en vigueur.
- Cet appareil n'est pas apte à être utilisé par des personnes (enfants compris) avec capacités physiques, sensorielles ou intellectuelles diminuées ou ne possédant pas l'expérience et les connaissances suffisantes, à moins qu'une personne responsable de leur sécurité assure la supervision ou donne des instructions en ce qui concerne l'utilisation de l'appareil.

Mise en usage

- Assurez-vous que l'appareil est intact. S'il est endommagé, contactez immédiatement votre fournisseur et **N'UTILISEZ PAS** l'appareil.
- Enlevez tout le matériel d'emballage et le feuil de protection éventuellement existant
- Nettoyez l'appareil avec de l'eau tiède et un chiffon doux.
- Mettez l'appareil dans une position horizontale et sur un fondement stable à moins qu'il ne soit indiqué autrement.
- En ce qui concerne des appareils aux fentes de ventilation, veillez à ce qu'il reste assez d'espace autour de l'appareil pour l'évacuation de la chaleur.
- Installez l'appareil en veillant à ce que la prise de courant demeure accessible à tout moment.
- Appuyez sur vert pour mise en marche et appuyez le rouge pour débrancher.
- Levez la manivelle et mettez vos légumes dans l'orifice. Puis tirez le levier pour appuyer fermement sur les légumes.
- Appuyez le bouton de marche avec la main droite et la main gauche pour la manivelle pour pousser les légumes afin qu'elles soient tranchées/émincées

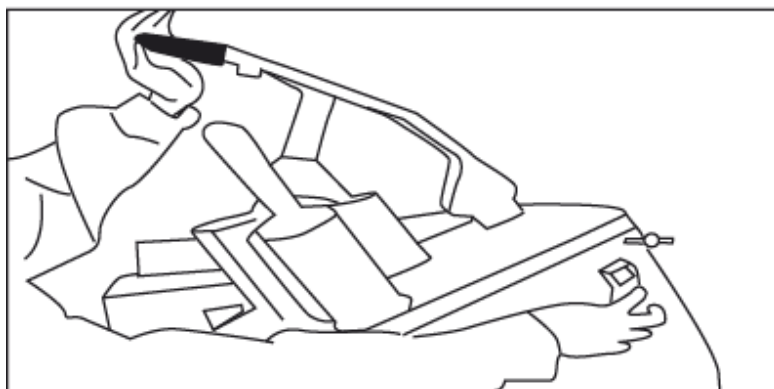

- Pour installer ou remplacer les disques tranchants, assurez-vous que le commutateur d'alimentation est débranché et retirez la fiche de la prise.
- Attention: LES COUTEAUX SONT AIGUES!
- Pour installer ou remplacer le disque tranchant tournez le bouton à gauche et ensuite levez le couvercle.
- Mettez toujours d'abord un disque en matière nylon et ensuite le disque tranchant de votre choix.

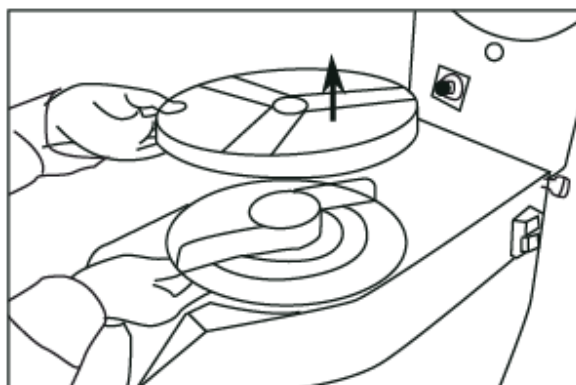
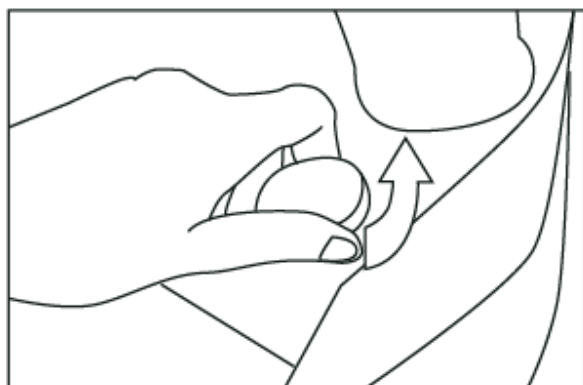

- Pour enlever le disque, tournez-la en direction contre l'horloge et levez-la.

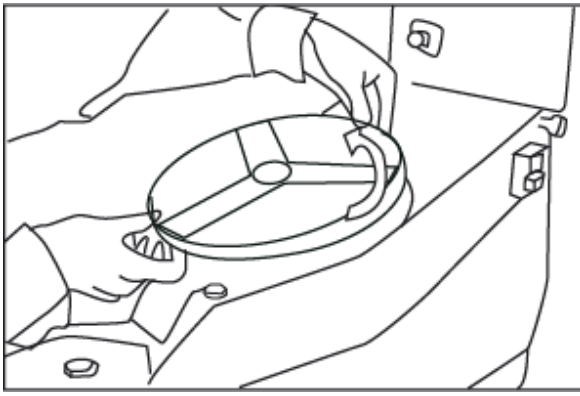

- Le disque tranchant mise, fermez l'appareil et tournez le bouton en direction de l'horloge. Mettez l'appareil en marche (bouton verte) pour verrouiller les couteaux automatiquement en position.
- L'appareil est pourvu d'un système de sécurité de sorte qu'il ne marchera jamais tant que le levier et l'appareil ne sont pas fermés.
- Fourni avec des disques diverses pour les modes de tranchement ou émincement et en plus un disque en nylon qu'il faut poser toujours sous le disque tranchant pour décharger les légumes coupées.
 - 2 mm couteau pour disques
 - 4 mm couteau pour disques
 - 3 mm râpe
 - 4,5 mm râpe
 - 7,5 mm râpe

ATTENTION

- Ne jamais utiliser vos doigts ou quelqu'un d'autre doigt pour insérer les légumes
- Ne mettez jamais des légumes quand elles sont encore congelées.
- Ne jamais utiliser d'objets en bois/métal ou en plastique, sauf le disque en polyéthylène qui appuie sur les légumes.

Nettoyage et entretien

- Avant de nettoyer l'appareil, débranchez toujours la prise électrique.
- Attention : Ne plongez jamais l'appareil dans de l'eau ou dans un autre liquide !
- Nettoyez l'extérieur de l'appareil avec un chiffon humide (imbibé d'eau mélangée à un détergent doux).
- N'utilisez jamais de détergent agressif ou de la poudre à récurer. N'utilisez jamais d'objet tranchant ou pointu. N'utilisez jamais d'essence ou de solvant ! Nettoyez avec un chiffon humide et éventuellement du liquide vaisselle, mais n'utilisez pas de produit abrasif.
- Nettoyez les orifices de ventilation avec un aspirateur.
- Avant l'utilisation rincez les différents disques, le gril et le disque en plastique avec l'eau tiède.
- Evitez autant que possible le contact des composants électriques avec l'eau.
- Ne jamais nettoyer avec un jet d'eau.
- Lavez les composants par la main.

Panne

Panne	Cause possible	Solution proposée
L'appareil ne fait rien	Pas de courant sur la prise	Contrôlez les fusibles
	Fiche pas nettement dans la prise	Contrôlez la fiche
	Le levier ou le couvercle ne sont pas proprement fermés. Le système de sécurité prévient l'usage.	Contrôlez si le levier et le couvercle sont bien fermés.
	Surfchauffe du moteur	Refroidir l'appareil pendant 3/4 heures

En cas de doute, contactez toujours votre fournisseur!

Caractéristiques techniques

Tension d'alimentation	230 V a.c./50 Hz
Consommation électrique	550 W

Garantie

Tout défaut entraînant le mauvais fonctionnement de l'appareil dans l'année qui suit l'achat fait l'objet d'une réparation ou d'un remplacement gratuit de l'appareil à condition que l'appareil ait été utilisé et entretenu conformément aux instructions, sans mauvaise application ou abus, ceci sans préjudice des droits que la loi vous accorde. Si vous voulez bénéficier de la garantie, veuillez indiquer le lieu et la date de l'achat de l'appareil et joindre une preuve d'achat (par ex. bon d'achat).

Nous visons constamment à améliorer nos produits et nous nous réservons le droit d'apporter des modifications au produit, à l'emballage et à la documentation sans avertissement préalable.

Mise au rebut & Environnement

En fin d'utilisation, quand vous voudrez mettre votre l'appareil au rebut, respectez les prescriptions et directives en vigueur à cette date.

Jetez le matériel d'emballage comme le plastique et les boîtes dans des conteneurs réservés à ce but.

Polski

Szanowny Kliencie,

Przed podłączeniem urządzenia dokładnie przeczytaj całą instrukcję obsługi, aby niewłaściwym użytkowaniem nie spowodować żadnej szkody. Przede wszystkim zapoznaj się z przepisami dotyczącymi bezpieczeństwa użytkowania.

Wskazówki bezpieczeństwa

- Nieprawidłowa obsługa i niewłaściwe użytkowanie może spowodować poważne uszkodzenie urządzenia lub zranienie osób.
- Urządzenie może być stosowane wyłącznie w celu, do którego zostało zaprojektowane. Producent nie ponosi żadnej odpowiedzialności za szkody spowodowane nieprawidłową obsługą i niewłaściwym użytkowaniem urządzenia.
- W czasie użytkowania zabezpiecz urządzenie i wtyczkę kabla zasilającego przed kontaktem z wodą lub innymi płynami. W przypadku, gdyby przez nieuwagę urządzenie wpadło do wody, należy natychmiast wyciągnąć wtyczkę z kontaktu, a następnie zlecić kontrolę urządzenia specjalście. **Nieprzestrzeganie tej instrukcji może spowodować zagrożenie życia.**
- Nigdy nie otwieraj samodzielnie obudowy urządzenia.
- Nie wtykaj żadnych przedmiotów w obudowę urządzenia.
- Nie dotykaj wtyczki kabla zasilającego wilgotnymi rękami.
- Regularnie kontroluj stan wtyczki i kabla. W przypadku wykrycia uszkodzenia wtyczki lub kabla, zleć naprawę w wyspecjalizowanym punkcie naprawczym.
- W przypadku, gdy urządzenie spadnie lub ulegnie uszkodzeniu w inny sposób, przed dalszym użytkowaniem zawsze zleć przeprowadzenie kontroli i ewentualną naprawę w wyspecjalizowanym punkcie naprawczym.
- Nigdy nie naprawiaj urządzenia samodzielnie - **może to spowodować zagrożenie życia.**
- Chroń kabel zasilający przed kontaktem z ostrymi lub gorącymi przedmiotami i chroń go przed otwartym ogniem. Jeżeli chcesz odłączyć urządzenie z kontaktu, zawsze chwytaj za wtyczkę, nigdy nie ciągnij za kabel.
- Zabezpiecz kabel (lub przedłużacz), aby nikt przez omyłkę nie wyciągnął go z kontaktu ani się o niego nie potknął.
- Kontroluj funkcjonowanie urządzenia w czasie użytkowania.
- Dzieci nie uświadamiają sobie zagrożeń, jakie może spowodować użytkowanie urządzeń elektrycznych. Nigdy nie pozwalaj dzieciom posługiwać się elektrycznymi urządzeniami gospodarstwa domowego bez nadzoru.
- Gdy urządzenie nie jest używane oraz zawsze przed czyszczeniem odłącz je od źródła zasilania, wyciągając wtyczkę z kontaktu.
- **Uwaga!** Jeżeli wtyczka kabla zasilającego jest podłączona do kontaktu, urządzenie cały czas pozostaje pod napięciem.
- Wyłącz urządzenie, zanim wyciągniesz wtyczkę z kontaktu.
- Nigdy nie ciągnij urządzenia za kabel zasilający.
- Nie używaj akcesoriów innych niż dostarczone z urządzeniem.
- Urządzenie można podłączać wyłącznie do gniazda o natężeniu i częstotliwości zgodnej z danymi znajdującymi się na tabliczce znamionowej.
- Unikać przeciążenia.
- Po użyciu wyłączyć urządzenie wyjmując wtyczkę z gniazda.
- Przed napełnieniem lub czyszczeniem zawsze należy wyjmować wtyczkę z gniazda.
- Instalacja elektryczna musi odpowiadać krajowym i lokalnym przepisom.
- Z urządzenia nie mogą korzystać osoby (także dzieci), u których stwierdzono osłabione zdolności fizyczne, sensoryczne lub umysłowe, albo którym brakuje odpowiedniej wiedzy i doświadczenia, chyba że odbywa się to pod nadzorem lub zgodnie z instrukcjami osoby odpowiedzialnej za ich bezpieczeństwo.

Obsługa urządzenia

- Sprawdź, czy urządzenie nie jest uszkodzone. W przypadku jakichkolwiek uszkodzeń niezwłocznie skontaktuj się ze swoim dostawcą i **NIE** korzystaj z urządzenia.
- Zdjąć całe opakowanie i folię ochronną (o ile dotyczy).
- Wyczyścić urządzenie przy pomocy letniej wody i miękkiej szmatki.
- O ile nie zalecono inaczej, ustawić urządzenie na płaskim i stabilnym podłożu.
- Zapewnić wystarczającą przestrzeń wokół urządzenia, aby umożliwić wentylację urządzenia.
- Ustaw urządzenie tak, aby mieć zawsze dobry dostęp do wtyczki.
- Naciśnij zielony przycisk aby uruchomić urządzenie, czerwony aby je wyłączyć.
- Unieś dźwignię i włóż warzywa do środka otworu wlotowego. Następnie pociągnij mocno dźwignię w dół, aby dokładnie zgnieść warzywa.
- Używaj prawej ręki do obsługi przycisków “włącz” i “wyłącz”, a lewej do przyciskania dźwigni w dół tak, aby warzywa były szatkowane.

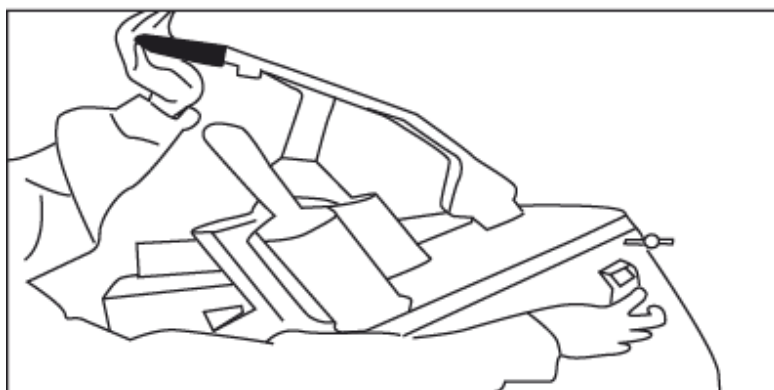

- Aby założyć lub wymienić noże, upewnij się, że urządzenie jest wyłączone i odłączone od źródła zasilania.
- Uwaga: NOŻE SĄ OSTRE!
- Aby zainstalować lub wymienić tarcze otwórz urządzenie uprzednio obracając pokrętko w kierunku przeciwnym do ruchu wskazówek zegara.
- Pamiętaj, aby zawsze najpierw umieścić nylon dysk przed włożeniem wybranego ostrza.

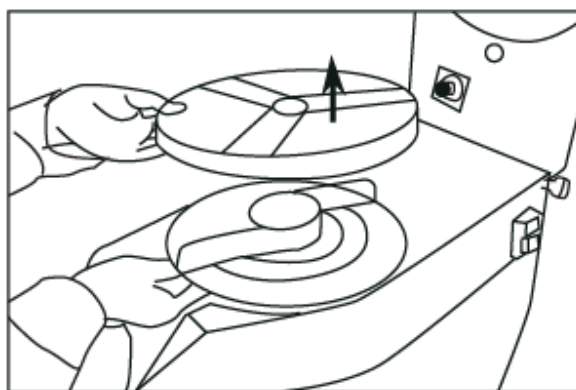
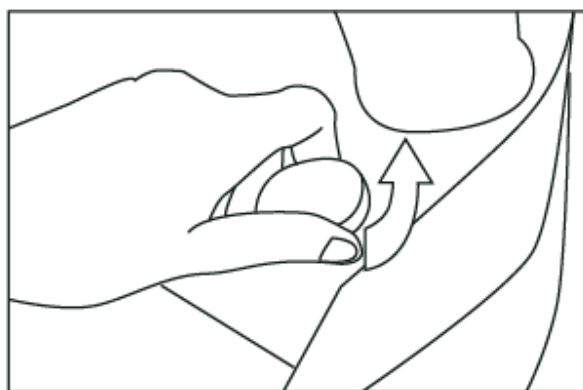

- Aby wyjąć tarczę przekręć ją w kierunku przeciwnym do ruchu wskazówek zegara a następnie ją unieś.

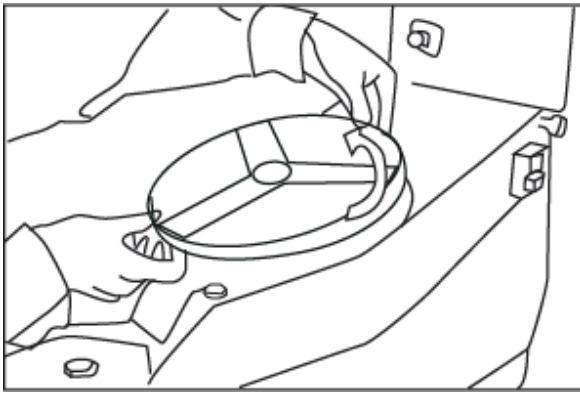

- Zamknij urządzenie i przekręć pokrętkę zgodnie z ruchem wskazówek zegara, aby zabezpieczyć obudowę. Naciśnij przycisk “włącz” aby automatycznie ustawić tarczę we właściwej pozycji. Urządzenie posiada system zabezpieczający, który uniemożliwia pracę urządzenia jeśli dźwignia nie jest opuszczona a obudowa zabezpieczona.
 - Zawiera 5 różnych noży dla osiągnięcia różnych rezultatów szatkowania oraz 1 nylon dysk. Nylon dysk powinien zawsze być umieszczony pod nożem, aby warzywa były wypychane z urządzenia.
 - 2 mm tarcza do plasterów
 - 4 mm tarcza do plasterów
 - 3 mm tarka
 - 4,5 mm tarka
 - 7 mm tarka

Ważne

- Nigdy nie popychaj warzyw palcami, nie dopuszczaj, by robiły tak inne osoby.
- Nigdy nie używaj mrożonych warzyw
- Nie używaj żadnych drewnianych/metalowych ani plastikowych przedmiotów, używaj wyłącznie plastikowej (polietylenu) płytki zgniatającej warzywa.

Czyszczenie i konserwacja

- Przed umyciem zawsze wyłącz urządzenie z prądu.
- Uwaga: Nigdy nie zanurzaj urządzenia w wodzie lub w innym płynie!
- Umyj zewnętrzną stronę przy pomocy wilgotnej szmatki (użyj roztworu wody i łagodnego środka czyszczącego).
- Nigdy nie używaj żrących środków czyszczących ani materiałów ściernych. Nie używaj ostrych przedmiotów. Nie używaj benzyny ani rozpuszczalników. Czyść urządzenie wilgotną szmatką oraz ewentualnie płynem do mycia naczyń. Nie stosuj żadnych materiałów ściernych.
- Wyczyść otwory wentylacyjne przy pomocy odkurzacza.
- Przed użyciem opłucz noże, kratkę i plastikową tarczę letnią wodą.
- W miarę możliwości nie dopuszczaj do kontaktu elementów elektrycznych z wodą
- Nigdy nie czyść urządzenia strumieniem wody.
- Elementy urządzenia należy myć ręcznie.

Usterki

Usterka	Możliwa przyczyna	Możliwe rozwiązanie
Urządzenie nie działa	Brak zasilania w gniazdku	Sprawdź bezpiecznik
	Wtyczka nie jest podłączona (odpowiednio) do gniazdka	Sprawdź wtyczkę
	Dźwignia nie jest opuszczona lub obudowa nie jest zabezpieczona. Mechanizm bezpieczeństwa uniemożliwia w takiej sytuacji pracę urządzenia.	Sprawdź czy dźwignia jest opuszczona, a obudowa odpowiednio zamknięta.
	Przegrzanie silnika	Studzić urządzenie przez 45 minut

W razie wątpliwości zawsze skontaktuj się z dostawcą!

Dane techniczne

Napięcie zasilające	230 V a.c./50 Hz
Zużycie energii	550 W

Gwarancja

Każda usterka powodująca złe funkcjonowanie urządzenia, która ujawni się w ciągu jednego roku od zakupu, zostanie bezpłatnie usunięta lub urządzenie zostanie wymienione na inne, pod warunkiem, że było użytkowane i konserwowane zgodnie z instrukcją obsługi i nie było wykorzystywane do innych celów lub w jakikolwiek inny niewłaściwy sposób. Nie narusza to innych praw użytkownika, wynikających z przepisów prawa. W przypadku korzystania z gwarancji, należy podać miejsce i czas zakupu urządzenia, dołączając do niego dowód zakupu (np. paragon).

Zgodnie z naszą polityką ciągłego udoskonalania produktów zastrzegamy sobie prawo do wprowadzania zmian w produkcie, opakowaniu oraz specyfikacjach zawartych w dokumentacji bez uprzedniego powiadomienia.

Utylizacja zużytych urządzeń

Po zakończeniu okresu użytkowania urządzenie należy zutylizować zgodnie z obowiązującymi w tym czasie przepisami i wytycznymi.

Materiały opakowaniowe, takie jak tworzywa sztuczne i pudła należy wyrzucić do odpowiednich pojemników.

Română

Stimate client,

Va multumim pentru achizitionarea acestui produs. Cititi cu atentie instructiunile urmatoare inainte de a conecta aparatul pentru a preveni avarierile ce se pot produce din cauza unei utilizari incorecte. Cititi cu atentie in special instructiunile pentru siguranta.

Masuri de siguranță:

- Operarea incorectă și utilizarea necorespunzătoare a aparatului poate avaria grav aparatul și poate cauza răni oamenilor.
- Aparatul poate fi folosit doar în scopul pentru care a fost proiectat. Producătorul nu este răspunzător pentru orice avariere cauzată operării incorecte și a utilizării necorespunzătoare.
- Asigurați-vă că aparatul și ștecherul nu intră în contact cu apă sau alte lichide. În cazul în care aparatul este scăpat în apă, scoateți imediat ștecherul din priză și un tehnician autorizat trebuie să-l verifice. **Dacă nu respectați aceste instrucțiuni, acest lucru poate cauza situații care vă pot pune viața în pericol.**
- Nu încercați să deschideți singuri carcasa aparatului.
- Nu introduceți nici un fel de obiecte în carcasa aparatului.
- Nu atingeți ștecherul cu mâinile ude sau umede.
- Verificați în mod regulat ștecherul și cablul ca acestea să nu fie avariate. Dacă ștecherul și cablul sunt avariate, acestea trebuie reparate de către o firmă de reparații autorizată.
- Nu utilizați aparatul după ce a suferit vreo căzătură sau altă daună. Duceți-l la reparat, dacă este necesar, la o companie specializată.
- Nu încercați să reparați aparatul singuri. **Dacă nu respectați aceste instrucțiuni, acest lucru poate cauza situații care vă pot pune viața în pericol.**
- Asigurați-vă ca nici un obiect ascuțit sau fierbinte să nu intre în contact cu cablul și feriți-l de foc. Pentru a scoate ștecherul din priză, întotdeauna prindeți cu mâna priza și nu scoateți niciodată din priză prinzând de cablu.
- Asigurați-vă că nimeni nu poate trage de cablu în mod accidental (sau cablul prelungitor) sau să se împiedice de cablu.
- Întotdeauna supravegheați aparatul atunci când se utilizează.
- Copiii nu înțeleg că utilizarea incorectă a aparatelor electrice poate fi periculoasă. Prin urmare, nu permiteți copiilor să folosească aparatele electrice fără să fie supravegheați.
- Întotdeauna scoateți aparatul din priză atunci când aparatul nu este folosit sau înainte de curățare.
- **Avertizare!** Cât timp ștecherul este în priză, aparatul este conectat la sursa de curent.
- Opriți aparatul înainte de a scoate ștecherul din priză.
- Nu transportați niciodată aparatul de cablu.
- Nu folosiți alte dispozitive decât acelea furnizate împreună cu aparatul.
- Conectați aparatul la o sursă de electricitate cu voltajul și frecvența menționate pe eticheta aparatului.
- Evitați supraîncărcarea.
- Opriți aparatul după utilizare, scoțând ștecherul din priză.
- Întotdeauna scoateți ștecherul din priză când umpleți sau curățați aparatul.
- Instalația electrică trebuie să fie în conformitate cu reglementările naționale și locale.
- Acest aparat nu trebuie folosit de copii sau persoane care au capacități mentale, senzoriale sau fizice reduse, sau lipsă de experiență și cunoștințe, decât dacă sunt supravegheați de o persoană responsabilă care are instrucțiunile cu privire la utilizarea corectă a aparatului.

Utilizare

- Asigurați-vă că aparatul nu este deteriorat. În caz de deteriorare, contactați imediat furnizorul și **NU** folosiți aparatul.
- Îndepărtați ambalajul și pelicula de protecție (dacă există).
- Curățați aparatul cu apă caldă și cu o cârpă moale.
- Plasați aparatul pe o suprafață stabilă, exceptând cazul în care se menționează altfel.
- Asigurați-vă că există suficientă luminozitate în jurul aparatului în scop de ventilare.
- Poziționați aparatul astfel încât să aibă acces la priză în orice moment.
- Apăsăți butonul verde pentru a porni aparatul și butonul roșu pentru a-l închide.
- Ridicați mânerul și introduceți legumele. Apoi trageți în jos parghia apăsând ferm pe legume.
- Folosiți mâna dreaptă pentru a acționa butoanele de pornit și oprit și mâna stângă pentru a direcționa sus-jos mânerul, astfel încât legumele să poată fi tăiate.

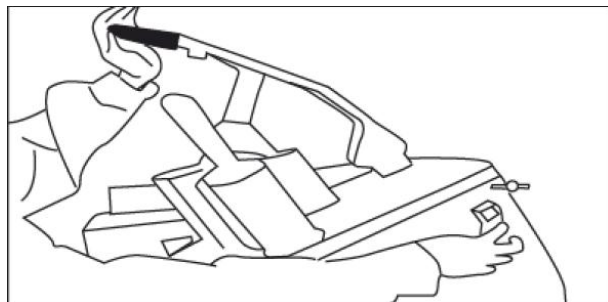

- Pentru a așeza sau a înlocui lamele, asigurați-vă că butonul pentru pornire este dezactivat și scoateți ștecherul din priză.
- **Atenție: LAMELE SUNT ASCUȚITE !**
- Pentru a așeza sau înlocui lamele, deschideți aparatul rotind mânerul în sensul invers acelor de ceasornic și deschideți carcasa.
- Așezați mai întâi discul de nailon înainte de a așeza lama dorită.

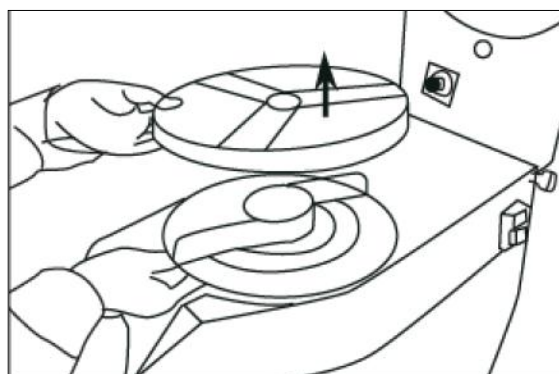
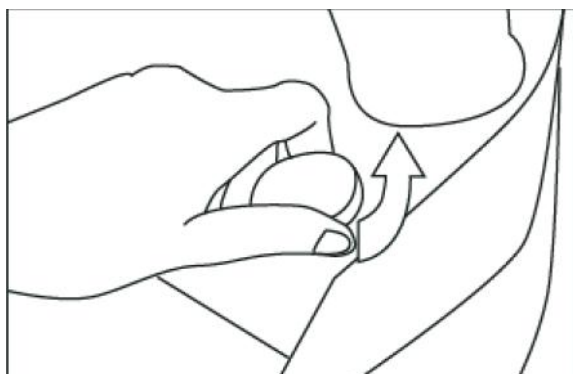

- Pentru a îndepărta o lamă, rotiți-o în sens invers acelor de ceasornic și apoi ridicați-o.

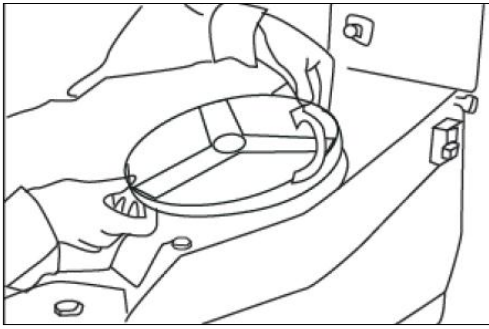

- Închideți aparatul și rotiți discul rotund în sensul acelor de ceasornic pentru a închide carcasa. Apăsăți butonul pentru pornire pentru a seta în mod automat poziția corectă a lamei.
- Aparatul are un sistem de siguranță care nu-i permite să funcționeze atât timp cât mânerul și carcasa nu sunt în poziția corectă și blocate.
- Conține 5 cuțite diferite pentru diferite tipuri de tăiere și un disc de nailon. Acesta trebuie întotdeauna așezat sub o lamă pentru a împinge legumele afară din aparat.
 - disc pentru feliere de 2 mm
 - disc pentru feliere de 4 mm
 - răzătoare de 3 mm
 - răzătoare de 4,5 mm
 - răzătoare de 7 mm

Important

- Nu folosiți degetele pentru a introduce legumele.
- Nu utilizați legume congelate
- Nu folosiți obiecte din lemn/metal sau plastic înafara de discul de plastic (din polietilena) pentru presarea legumelor.

Curățare și îngrijire

- Scoateți întotdeauna ștecherul din priză înainte de a curăța aparatul.
- Atenție: Nu introduceți aparatul în apă sau alt lichid !
- Curățați exteriorul aparatului cu o cârpă umedă (apă cu detergent delicat).
- Nu folosiți agenți de curățare puternici sau abrazivi. Nu utilizați obiecte ascuțite sau tăioase. Nu utilizați petrol sau solvenți ! Curățați cu o cârpă umedă și dacă este necesar cu detergent. Nu utilizați materiale abrazive.
- Curățați piesele de ventilare (dacă există) cu aspiratorul.
- Clătiți cuțitele, grilajul și discul de nailon înainte de a folosi apă caldă.
- Evitați pe cât posibil ca apa să intre în contact cu componentele electrice.
- Niciodată nu curățați cu jet de apă.
- Spălați componentele cu mâna.

Defecte

Defect	Cauză posibilă	Soluție posibilă
Aparatul nu funcționează	Nu există curent în sursă	Verificați siguranța
	Ștecherul nu este introdus (corect) în priză	Verificați priza
	Mânerul sau carcasa nu sunt închise corect. Mecanismul de siguranță determină funcționarea aparatului	Verificați dacă mânerul și carcasa sunt închise corect
	Motor supraincalzit	Lasat aparatul sa se raceasca timp de 3/4 ore.

Dacă aveți nelămuriri, contactați furnizorul !

Detalii tehnice

Voltaj indicat pentru acționare: 230 V a.c./50 Hz

Consum de curent: 550 W

Garanție

Orice defect care afectează funcționalitatea aparatului și care apare la un an de la cumpărarea aparatului va fi reparat gratuit sau înlocuit dacă se dovedește că a fost folosit și întreținut în conformitate cu instrucțiunile și că nu a fost abuzat sau folosit necorespunzător. Drepturile dumneavoastră statutare nu vor fi afectate. Dacă aparatul se află în perioada de garanție, menționați de unde și când l-ați cumpărat și faceți dovada achiziționării (chitanță).

În conformitate cu politica de dezvoltare continuă ne rezervăm dreptul să schimbăm produsul, ambalajul și documentația specifică fără notificare în prealabil.

Eliminare și Mediu

La ieșirea din uz a aparatului, aruncați-l în conformitate cu regulamentele și instrucțiunile aplicabile în acel moment.

Aruncați ambalajul precum plasticul și cutiile în containere adecvate.

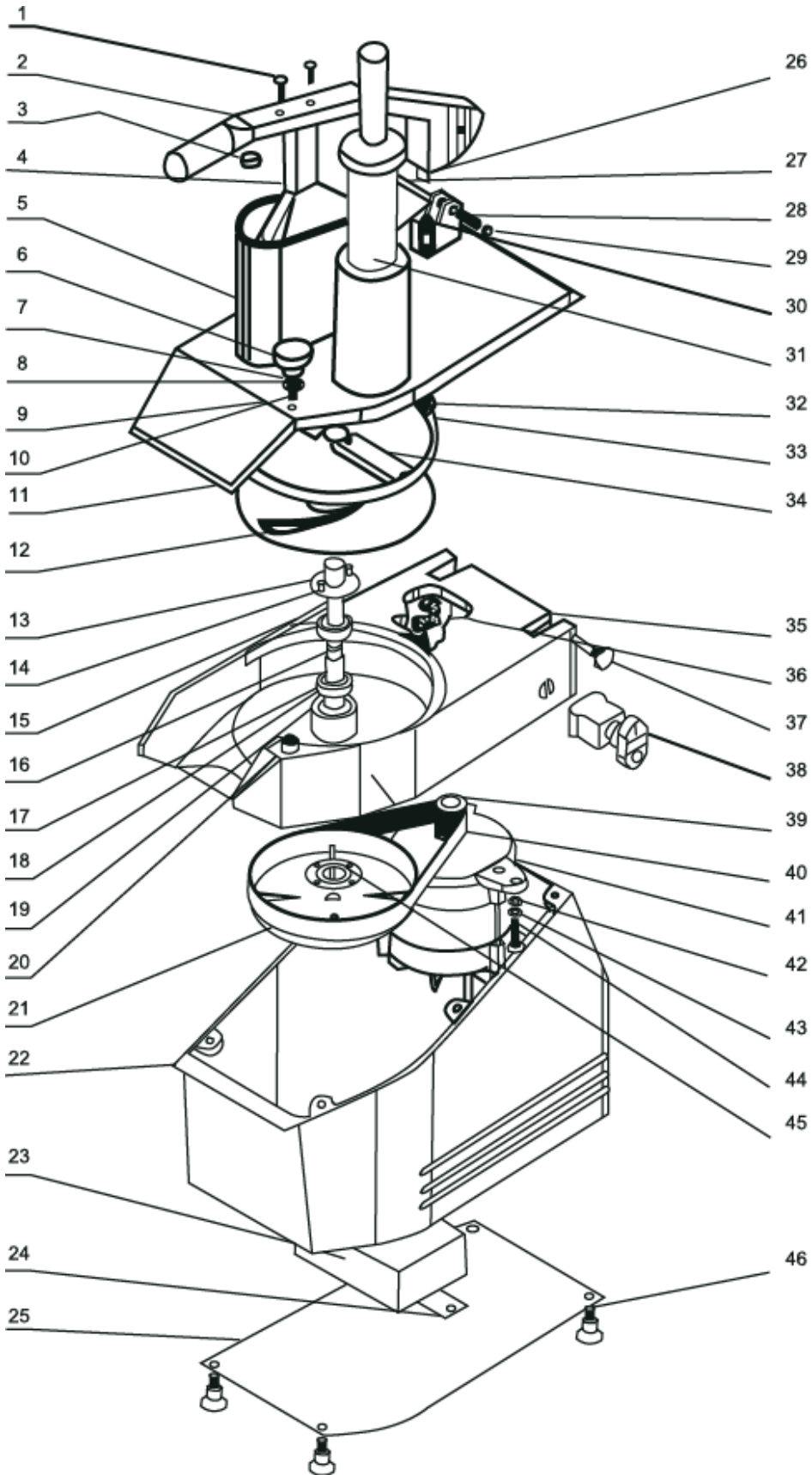

No.	Part Name
01	Bolt
02	Handlebar
03	Nylon gasket
04	Pressing plece
05	Input body
06	Anchor knob
07	Spring
08	Gasket
09	Pin
10	Anchor spindle
11	Knife disc
12	Drain disc
13	Anchor board
14	Pin
15	Oil envelope
16	Central spindle
17	Isolated sheath
18	Gear
19	Block circle
20	Anchor sheath
21	Belt wheel
22	Seat of body
23	Electric box
24	Bottom board of electric box
25	Bottom board of body
26	Magnet steel
27	Umbrella bolt
28	Steel sheath
29	Nut
30	Adjusting bolt
31	Plastic pressing stick
32	Seat of magnet
33	Magnet steel
34	Knife
35	Body
36	Microswitch
37	Waved bolt
38	Switch
39	Strapped wheel
40	Belt
41	Motor
42	Gasket
43	Gasket
44	Bolt
45	Gear cover
46	Bolt



Postbus 55
3910 AB Rhenen
Steenoven 21
3911 TX Rhenen

Tel: +31 317 681040
Fax: +31 317 681045
www.hendi.nl
info@hendi.nl

HENDI B.V. hereby declares:

that itemnumber **231807**
type **Vegetable Cutter Machine 230V , 550W**
under brandname **HENDI**
imported by **Hendi B.V.
Rhenen
The Netherlands**

Meet the essential requirements as described in the directives:

2006/95/EC	European Parliament and of the Council of 12 December 2006 on the harmonisation of the laws of Member States relating to electrical equipment designed for use within certain voltage limits
2004/108/EC	DIRECTIVE 2004/108/EC OF THE EUROPEAN PARLIAMENT AND OF THE COUNCIL of 15 December 2004 on the approximation of the laws of the Member States relating to electromagnetic compatibility and repealing Directive 89/336/EEC
2002/95/EC	Directive 2002/95/EC of the European Parliament and of the Council of 27 January 2003 on the restriction of the use of certain hazardous substances in electrical and electronic equipment
2006/42/EC	Machine Directive

And complies with the standards of:

EN 60204-1:2006	Safety of machinery. Electrical equipment of machines. General requirements
EN ISO 12100-1:2003	Safety of machinery. Basic concepts, general principles for design. Basic terminology, methodology
EN ISO 12100-2:2003	Safety of machinery. Basic concepts, general principles for design. Technical principles
EN 61000-3-2:2006	Electromagnetic compatibility (EMC). Limits. Limits for harmonic current emissions (equipment input current ≤ 16 A per phase)
EN 61000-3-3:2006	Electromagnetic compatibility (EMC). Limits. Limitation of voltage changes, voltage fluctuations and flicker in public low-voltage supply systems, for equipment with rated current ≤ 16 A per phase and not subject to conditional connection
EN 61000-6-4:2001	Electromagnetic compatibility (EMC). Generic standards. Emission standard for industrial environments
EN 61000-6-2:2005	Electromagnetic compatibility (EMC). Generic standards. Immunity for industrial environments

Rhenen,
28 november, 2011

HENDI B.V.
Steenoven 21
3911 TX Rhenen
tel: +31 (0)317 - 681040
fax: +31 (0)317 - 681045
E-mail: info@hendi.nl

R.E Vooyo
General manager





Hendi B.V. (The Netherlands)
Steenoven 21
3911 TX Rhenen
Nederland

Tel: +31 (0)317 681 040
Fax: +31 (0)317 681 045
www.hendi.eu
info@hendi.eu

Hendi Food Service Equipment GmbH (Austria)
Gewerbegebiet Ehring 15
5112 Lamprechtshausen
Austria

Tel: +43 (0) 6274 200 10 0
Fax: +43 (0) 6274 200 10 20
www.hendi-austria.com
office@hendi-austria.com

Hendi Polska Sp. z o.o. (Poland)
ul. Magazynowa 5
62-023 Gadki
Polska

Tel: +48 61 6587000
Fax: +48 61 6587001
www.hendi.pl
info@hendi.pl

Hendi Food Service Equipment Romania S.R.L. (Romania)
Str. Tampei Nr. 13
Brasov 500271
Romania

Tel: +40 268 320330
Fax: +40 268 320335

www.hendi.ro
office@hendi.ro

Wijzigingen en drukfouten voorbehouden.
Changes, printing and typesetting errors reserved.
Änderungen und Druckfehler vorbehalten.
Variations et fautes d'impression réservés.
Producătorul își rezervă dreptul de a face modificări și greșeli de imprimare.
Drepturi rezervate cu privire la modificări și greșeli de imprimare.